

**KONG s.p.a.**

via XXV Aprile, 4 | 23804 Monte Marenzo (LC) - ITALY | tel +39 0341.630506 | info@kong.it



certified UNI EN ISO 9001

# EU DECLARATION OF CONFORMITY

**DEVICE  
8W0.020  
SAFETY BELT  
ACCORDING TO STANDARDS**

**EN 358:1999**

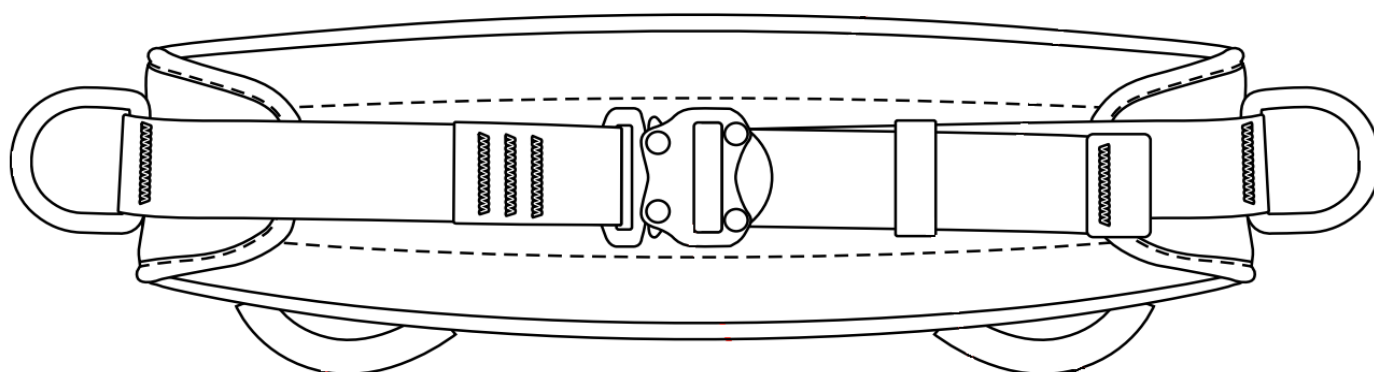

**Certified by the Notified Body:**

**n° 0123 - TÜV SÜD Product Service GmbH - Ridlerstraße 65, 80339 Munich, Germany**

**With the certificate P5 17 05 23385 210**

Date of the document 16/03/2021

Italiano

## Dichiarazione di Conformità UE

La presente Dichiarazione di Conformità è rilasciata sotto l'esclusiva responsabilità del fabbricante:

**KONG S.p.A. – Via XXV Aprile, 4 – 23804 Monte Marenzo LC – Italia**

Il Dispositivo di Protezione Individuale (DPI)

Type

**8W0.020**

Commercial name

**SAFETY BELT**

oggetto della dichiarazione è conforme al Regolamento (UE) 2016/425 e alle normative di armonizzazione dell'Unione Europea:

EN 358:1999

L'organismo notificato

n° 0123 - TÜV SÜD Product Service GmbH - Ridlerstraße 65, 80339 Munich, Germany

ha svolto l'esame UE del tipo (modulo B) e ha rilasciato il certificato di esame UE del tipo:

P5 17 05 23385 210

Il DPI è oggetto della procedura di valutazione delle conformità al tipo basata sulla garanzia di qualità del processo di produzione (modulo D) sotto la sorveglianza dell'organismo notificato n. 0068 MTIC InterCert S.r.l. (Via G. Leopardi 14, 20123 Milano (MI), Italy).

Monte Marenzo, 16/03/2021

**KONG S.p.A.**  
**Il Presidente**

Dr. Marco Bonaiti

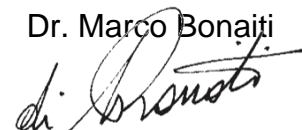

English

## EU Declaration of Conformity

This Declaration of Conformity is issued under the exclusive responsibility of the manufacturer:

**KONG S.p.A. – Via XXV Aprile, 4 – 23804 Monte Marenzo LC – Italia**

The Personal Protective Equipment (PPE)

Type

**8W0.020**

Commercial name

**SAFETY BELT**

subject to the declaration complies with Regulation (EU) 2016/425 and with European Union harmonisation standards:

EN 358:1999

The notified body

n° 0123 - TÜV SÜD Product Service GmbH - Ridlerstraße 65, 80339 Munich, Germany

Has performed the EU examination for the type (module B), and has issued an EU examination certificate for the type:

P5 17 05 23385 210

The PPE is subject to the type conformity assessment procedure, based on the quality assurance of the production process (module D), under surveillance by the notified body n° 0068 MTIC InterCert S.r.l. (Via G. Leopardi 14, 20123 Milano (MI), Italy).

Monte Marenzo, 16/03/2021

**KONG S.p.A.**  
**The president**

Dr. Marco Bonajti



Français

## Déclaration de conformité UE

La présente Déclaration de Conformité est délivrée sous la responsabilité exclusive du Fabricant:

**KONG S.p.A. – Via XXV Aprile, 4 – 23804 Monte Marenzo LC – Italia**

L'Équipement de Protection Individuelle (EPI)

Type

**8W0.020**

Commercial name

**SAFETY BELT**

objet de la déclaration est conforme au Règlement (UE) 2016/425 et aux normes d'harmonisation de l'Union Européenne:

EN 358:1999

L'organisme notifié

n° 0123 - TÜV SÜD Product Service GmbH - Ridlerstraße 65, 80339 Munich, Germany

a effectué l'examen UE de type (module B) et a délivré le certificat d'examen UE de type:

P5 17 05 23385 210

L'EPI est soumis à la procédure d'évaluation de conformité au type sur la base de l'assurance de la qualité du mode de production (module D) sous la supervision de l'organisme notifié n° 0068 MTIC InterCert S.r.l. (Via G. Leopardi 14, 20123 Milano (MI), Italy).

Monte Marenzo, 16/03/2021

**KONG S.p.A.**  
**Le Président**

Dr. Marco Bonajti



Deutsch

## EU-Konformitätserklärung

Die vorliegende Konformitätserklärung wird unter der alleinigen Verantwortung des Herstellers ausgestellt:

**KONG S.p.A. – Via XXV Aprile, 4 – 23804 Monte Marenzo LC – Italia**

Die persönliche Schutzausrüstung (PSA)

Type

**8W0.020**

Commercial name

**SAFETY BELT**

Gegenstand dieser Erklärung, entspricht der EU-Verordnung 2016/425 sowie den harmonisierten Normen der Europäischen Union:

EN 358:1999

Die benannte Stelle

n° 0123 - TÜV SÜD Product Service GmbH - Ridlerstraße 65, 80339 Munich, Germany

hat die EU-Baumusterprüfung (Modul B) durchgeführt und die EU-Baumusterprüfbescheinigung ausgestellt:

P5 17 05 23385 210

Die PSA ist Gegenstand der Konformitätsbewertung anhand der Baumusterprüfung auf der Grundlage einer Qualitätssicherung des Produktionsprozesses (Modul D) unter der Überwachung durch die benannte Stelle Nr. 0068 MTIC InterCert S.r.l. (Via G. Leopardi 14, 20123 Milano (MI), Italy).

Monte Marenzo, 16/03/2021

**KONG S.p.A.**

**Der Vorsitzende**

Dr. Marco Bonajti



Español

## Declaración de conformidad UE

La presente Declaración de Conformidad se expide bajo la exclusiva responsabilidad del fabricante:

**KONG S.p.A. – Via XXV Aprile, 4 – 23804 Monte Marenzo LC – Italia**

El Equipo de Protección individual (EPI)

Type

**8W0.020**

Commercial name

**SAFETY BELT**

objeto de la declaración se ajusta al Reglamento (UE) 2016/425 y a las normativas de armonización de la Unión Europea:

EN 358:1999

El organismo notificado

n° 0123 - TÜV SÜD Product Service GmbH - Ridlerstraße 65, 80339 Munich, Germany

ha realizado el examen UE de tipo (módulo B) y ha expedido el certificado de examen UE de tipo:

P5 17 05 23385 210

El EPI es objeto del procedimiento de evaluación de la conformidad con el tipo basada en el aseguramiento de la calidad del proceso de producción (módulo D) bajo la supervisión del organismo notificado n° 0426 Italcert (Viale Sarca 336, 20126 Milano (MI), Italy).

Monte Marenzo, 16/03/2021

**KONG S.p.A.**  
**El Presidente**

Dr. Marco Bonajti



русский

## Декларация соответствия ЕС

Настоящая Декларация соответствия выдана под исключительную ответственность производителя:

**KONG S.p.A. – Via XXV Aprile, 4 – 23804 Monte Marenzo LC – Italia**

Средство индивидуальной защиты (СИЗ)

Тип

**8W0.020**

Commercial name

**SAFETY BELT**

предмет декларации соответствует Регламенту (ЕС) 2016/425 и гармонизированным стандартам Европейского Союза:

EN 358:1999

Уполномоченный орган

n° 0123 - TÜV SÜD Product Service GmbH - Ridlerstraße 65, 80339 Munich, Germany

провел испытание типового образца на соответствие требованиям ЕС (модуль В) и выдал сертификат испытаний типового образца на соответствие требованиям ЕС:

P5 17 05 23385 210

СИЗ является предметом процедуры оценки соответствия типовому образцу, основанной на обеспечении качества производственного процесса (модуль D) под наблюдением уполномоченного органа № 0068 — органа сертификации MTIC InterCert S.r.l. (Via G. Leopardi 14, 20123 Milano (MI), Italy).

Monte Marenzo, 16/03/2021

**KONG S.p.A.**

**Президент**

Dr. Marco Bonajti

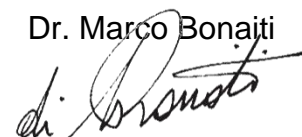

中文

## EU符合性声明

本“符合性声明”由以下制造商全权负责发布：

**KONG S.p.A. – Via XXV Aprile, 4 – 23804 Monte Marenzo LC – Italia**

个人防护装备 (PPE)

Type  
**8W0.020**

Commercial name  
**SAFETY BELT**

本声明的目标符合法规 (EU) 2016/425和欧盟统一标准的规定：

EN 358:1999

欧盟公告机构

n° 0123 - TÜV SÜD Product Service GmbH - Ridlerstraße 65, 80339 Munich, Germany

进行了欧盟型式检验 (模式B) 并颁发了欧盟型式检验证书：

P5 17 05 23385 210

PPE (个人防护装备) 在0068号公告机构MTIC InterCert S.r.l. (Via G. Leopardi 14, 20123 Milano (MI), Italy)的监督下，在生产过程质量保证 (模式D) 的基础上进行合格评定程序。

Monte Marenzo, 16/03/2021

**KONG S.p.A.**  
总裁

Dr. Marco Bonajti





българск

## Декларация за съответствие EU

Настоящата Декларация за съответствие се издава под изключителната отговорност на производителя:

**KONG S.p.A. – Via XXV Aprile, 4 – 23804 Monte Marenzo LC – Italia**

Личното предпазно средство (ЛПС)

Type

**8W0.020**

Commercial name

**SAFETY BELT**

предмет на настоящата декларация е в съответствие с Регламент (EU) 2016/425 и хармонизираните стандарти на Европейския съюз:

EN 358:1999

Нотифицираният организъм

n° 0123 - TÜV SÜD Product Service GmbH - Ridlerstraße 65, 80339 Munich, Germany

е провел изпитване EU за типово одобрение (формуляр „B“) и е издал сертификат за типово одобрение EU:

P5 17 05 23385 210

Личното предпазно средство (ЛПС) е предмет на процедура за оценка на съответствието, основаваща се на гаранция на качеството на производствения процес (формуляр „D“) под наблюдението на нотифицирания организъм № 0068 MTIC InterCert S.r.l. (Via G. Leopardi 14, 20123 Milano (MI), Italy).

Monte Marenzo, 16/03/2021

**KONG S.p.A.****Председател**

Dr. Marco Bonajti



čeština

## UE prohlášení o shodě

Toto prohlášení o shodě je učiněno na výhradní zodpovědnost výrobce:

**KONG S.p.A. – Via XXV Aprile, 4 – 23804 Monte Marenzo LC – Italia**

Osobní ochranný prostředek (OOP)

Type

**8W0.020**

Commercial name

**SAFETY BELT**

který je předmětem prohlášení, splňuje požadavky nařízení (EU) 2016/425 a harmonizačních právních předpisů Evropské unie:

EN 358:1999

Oznámený subjekt

n° 0123 - TÜV SÜD Product Service GmbH - Ridlerstraße 65, 80339 Munich, Germany

provedl UE přezkoušení typu (modul B) a vydal certifikát UE přezkoušení typu:

P5 17 05 23385 210

OOP podléhá postupu posouzení shody s typem založené na zajištění jakosti výrobního procesu (modul D) pod dohledem oznámeného subjektu č. 0068 MTIC InterCert S.r.l. (Via G. Leopardi 14, 20123 Milano (MI), Italy).

Monte Marenzo, 16/03/2021

**KONG S.p.A.**  
**Předseda**

Dr. Marco Bonajti



Hrvatski

## EU Izjava o sukladnosti

Ova se izjava o sukladnosti izdaje pod isključivom odgovornošću proizvođača:

**KONG S.p.A. – Via XXV Aprile, 4 – 23804 Monte Marenzo LC – Italia**

Osobna zaštitna oprema (OZO)

Type

**8W0.020**

Commercial name

**SAFETY BELT**

Predmet izjave u skladu je s Uredbom (EU) 2016/425 i sa zakonodavstvom Unije o usklađivanju:

EN 358:1999

Prijavljeno tijelo

n° 0123 - TÜV SÜD Product Service GmbH - Ridlerstraße 65, 80339 Munich, Germany

obavilo je EU ispitivanje tipa (modul B) i izdalo potvrdu o EU ispitivanju tipa:

P5 17 05 23385 210

OZO je predmet postupka ocjenjivanja sukladnosti s tipom na temelju osiguranja kvalitete proizvodnog postupka (modul D) pod nadzorom prijavljenog tijela br. 0068 MTIC InterCert S.r.l. (Via G. Leopardi 14, 20123 Milano (MI), Italy).

Monte Marenzo, 16/03/2021

**KONG S.p.A.**  
**Direktor**

Dr. Marco Bonajti



Dansk

## EU-overensstemmelseserklæring

Denne overensstemmelseserklæring udstedes på fabrikantens ansvar:

**KONG S.p.A. – Via XXV Aprile, 4 – 23804 Monte Marenzo LC – Italia**

Det personlige værnemiddel (PPE - PV'er)

Type

**8W0.020**

Commercial name

**SAFETY BELT**

anført i erklæringen er i overensstemmelse med forordning (EU) nr. 2016/425 og med EU-harmoniseringslovgivningen:

EN 358:1999

Det bemyndigede organ

n° 0123 - TÜV SÜD Product Service GmbH - Ridlerstraße 65, 80339 Munich, Germany

har foretaget en EU-typeafprøvning (Modul B) og har udstedt EU-typeafprøvningsattest:

P5 17 05 23385 210

Det personlige værnemiddel er genstand for proceduren for typeoverensstemmelse på grundlag af kvalitetssikring af fremstillingsprocessen (modul D) under tilsyn fra det bemyndigede organ nr. 0068 MTIC InterCert S.r.l. (Via G. Leopardi 14, 20123 Milano (MI), Italy).

Monte Marenzo, 16/03/2021

**KONG S.p.A.**  
**Formand**

Dr. Marco Bonajti



Nederlands

## EU-conformiteitsverklaring

Deze conformiteitsverklaring wordt verstrekt op eigen verantwoording van de fabrikant:

**KONG S.p.A. – Via XXV Aprile, 4 – 23804 Monte Marenzo LC – Italia**

Het persoonlijk beschermingsmiddel (PBM)

Type

**8W0.020**

Commercial name

**SAFETY BELT**

voorwerp van deze verklaring, voldoet aan de Verordening (EU) 2016/425 en de harmonisatiewetgeving van de Europese Unie:

EN 358:1999

De aangemelde instantie

n° 0123 - TÜV SÜD Product Service GmbH - Ridlerstraße 65, 80339 Munich, Germany

heeft het EU-typeonderzoek (module B) verricht en het certificaat van EU-typeonderzoek afgegeven:

P5 17 05 23385 210

Het PBM is onderworpen aan de conformiteitsbeoordelingsprocedure met het type op basis van kwaliteitsborging van het productieproces (module D) onder toezicht van de aangemelde instantie Italcert nr. 0068 MTIC InterCert S.r.l. (Via G. Leopardi 14, 20123 Milano (MI), Italy).

Monte Marenzo, 16/03/2021

**KONG S.p.A.**

**De voorzitter**

Dr. Marco Bonajti

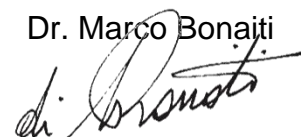

Eesti

## EL-i vastavusdeklaratsioon

See vastavusdeklaratsioon on välja antud järgmise tootja ainuvastutusel:

**KONG S.p.A. – Via XXV Aprile, 4 – 23804 Monte Marenzo LC – Italia**

Isikukaitsevahend

Type  
**8W0.020**

Commercial name  
**SAFETY BELT**

vastavusdeklaratsiooniga hõlmatud isikukaitsevahend vastab määrusele (EL) 2016/425 ja Euroopa Liidu ühtlustamisõigusaktidele:

EN 358:1999

Teavitatud asutus

n° 0123 - TÜV SÜD Product Service GmbH - Ridlerstraße 65, 80339 Munich, Germany

on teinud tüübihindamise (moodul B) ja väljastanud tüübihindamissertifikaadi:

P5 17 05 23385 210

Isikukaitsevahendile kohaldatakse tootmiskvaliteedi tagamisel põhinevat tüübivastavuse hindamise menetlust (moodul B) teavitatud asutuse 0068 MTIC InterCert S.r.l. (Via G. Leopardi 14, 20123 Milano (MI), Italy) järelevalve all.

Monte Marenzo, 16/03/2021

**KONG S.p.A.**  
**Esimees**

Dr. Marco Bonajti



Suomi

## EU-vaatimustenmukaisuusvakuutus

Tämä vaatimustenmukaisuusvakuutus on annettu valmistajan yksinomaisella vastuulla:

**KONG S.p.A. – Via XXV Aprile, 4 – 23804 Monte Marenzo LC – Italia**

Vakuutuksen kohteena oleva henkilösuojain

Type

**8W0.020**

Commercial name

**SAFETY BELT**

on neuvoston asetuksen (EU) N:o 2016/425 ja unionin yhdenmukaistamislainsäädännön mukainen:

EN 358:1999

Ilmoitettu laitos

n° 0123 - TÜV SÜD Product Service GmbH - Ridlerstraße 65, 80339 Munich, Germany

suoritti EU-tyyppitarkastuksen (moduuli B) ja antoi EU-tyyppitarkastustodistuksen:

P5 17 05 23385 210

Henkilösuojaimen sovelletaan tuotantoprosessin laadunvarmistukseen perustuvaa tyyppimukaisuutta (moduuli D) ilmoitetun laitoksen MTIC InterCert S.r.l. (Via G. Leopardi 14, 20123 Milano (MI), Italy) numero 0068 valvonnassa.

Monte Marenzo, 16/03/2021

**KONG S.p.A.**  
**Presidentti**

Dr. Marco Bonaiti

Gàidhlig

## Dearbhú Comhréireachta de chuid AE

Eisítear an Dearbhú Comhréireachta seo faoi fhreagracht eisiach an monaróra:

**KONG S.p.A. – Via XXV Aprile, 4 – 23804 Monte Marenzo LC – Italia**

Comhlíonann an Trealamh Cosanta Pearsanta (TCP)

Type

**8W0.020**

Commercial name

**SAFETY BELT**

faoi réir an dearbhaithe Rialachán (AE) 2016/425 agus caighdeáin chomhchuibhithe an Aontais Eorpaigh:

EN 358:1999

An comhlacht dá dtugtar fógra

n° 0123 - TÜV SÜD Product Service GmbH - Ridlerstraße 65, 80339 Munich, Germany

rinne sé an scrúdú AE don chineál (modúl B), agus d'eisigh sé deimhniú ar chineálscrúdú AE:

P5 17 05 23385 210

Tá an TCP faoi réir an nós imeachta um measúnú comhréireacha cineálacha, bunaithe ar dhearbhu cáilíochta an phróisis táirgthe (modúl D), faoi fhaireachas an chomhlachta dá dtugtar fógra, uimh. 0068 MTIC InterCert S.r.l. (Via G. Leopardi 14, 20123 Milano (MI), Italy).

Monte Marenzo, 16/03/2021

**KONG S.p.A.**  
**An tUachtarán**

Dr. Marco Bonajti





Ελληνικά

## Δήλωση συμμόρφωσης ΕΕ

Η παρούσα δήλωση συμμόρφωσης εκδίδεται με την αποκλειστική ευθύνη του κατασκευαστή:

**KONG S.p.A. – Via XXV Aprile, 4 – 23804 Monte Marenzo LC – Italia**

Η συσκευή ατομικής προστασίας (ΜΑΠ)

Type

**8W0.020**

Commercial name

**SAFETY BELT**

αντικείμενο της δήλωσης συμμορφώνεται με τον κανονισμό (ΕΕ) 2016/425 και τα πρότυπα  
εναρμόνισης της Ευρωπαϊκής Ένωσης:

EN 358:1999

Ο κοινοποιημένος οργανισμός

n° 0123 - TÜV SÜD Product Service GmbH - Ridlerstraße 65, 80339 Munich, Germany

πραγματοποίησε την εξέταση τύπου ΕΕ (έγγραφο Β) και εξέδωσε το πιστοποιητικό εξέτασης ΕΕ του  
τύπου:

P5 17 05 23385 210

Το ΜΑΠ υπόκειται στη διαδικασία αξιολόγησης της συμμόρφωσης τύπου με βάση τη διασφάλιση  
ποιότητας της παραγωγικής διαδικασίας (έγγραφο D) υπό την εποπτεία του κοινοποιημένου  
οργανισμού αριθ. 0068 MTIC InterCert S.r.l. (Via G. Leopardi 14, 20123 Milano (MI), Italy).

Monte Marenzo, 16/03/2021

**KONG S.p.A.**

**Ο Πρόεδρος**

Dr. Marco Bonajti

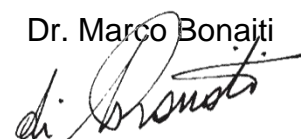

Magyar

## EU Megfelelőségi nyilatkozat

Ez a Megfelelőségi nyilatkozat az alábbi gyártó kizárólagos felelőssége alatt került kibocsátásra:

**KONG S.p.A. – Via XXV Aprile, 4 – 23804 Monte Marenzo LC – Italia**

Az egyéni védőfelszerelés

Type

**8W0.020**

Commercial name

**SAFETY BELT**

mely a nyilatkozat tárgyát képezi, megfelel az (EU) 2016/425 szabályozásának és az Európai Unió harmonizált szabványainak:

EN 358:1999

A bejelentett szervezet

n° 0123 - TÜV SÜD Product Service GmbH - Ridlerstraße 65, 80339 Munich, Germany

elvégezte az EU-típusvizsgálatot ("B" modul), és kiadta az EU-típusvizsgálati tanúsítványt:

P5 17 05 23385 210

Az egyéni védőfelszerelés a gyártási folyamat minőség biztosításán alapuló megfelelőségértékelés tárgya (D modul), melynek felügyeletét az MTIC InterCert S.r.l. (Via G. Leopardi 14, 20123 Milano (MI), Italy) 0426 sz. hitelesítést végző szervezet végzi.

Monte Marenzo, 16/03/2021

**KONG S.p.A.**  
Elnök

Dr. Marco Bonajti



Latviešu

## ES atbilstības deklarācija

Šī atbilstības deklarācija ir izdota vienīgi uz ražotāja atbildību:

**KONG S.p.A. – Via XXV Aprile, 4 – 23804 Monte Marenzo LC – Italia**

Individuālais aizsardzības līdzeklis (IAL)

Type

**8W0.020**

Commercial name

**SAFETY BELT**

deklarācijas priekšmets atbilst Regulai (ES) 2016/425 un Eiropas Savienības saskaņošanas tiesību aktiem:

EN 358:1999

Paziņotā struktūra

n° 0123 - TÜV SÜD Product Service GmbH - Ridlerstraße 65, 80339 Munich, Germany

veica ES tipa pārbaudi (B modulis) un izdeva ES tipa pārbaudes sertifikātu:

P5 17 05 23385 210

Uz IAL attiecas atbilstības novērtēšanas procedūra "Atbilstība tipam, pamatojoties uz kvalitātes nodrošināšanu ražošanas procesā" (D modulis) paziņotās struktūras MTIC InterCert S.r.l. (Via G. Leopardi 14, 20123 Milano (MI), Italy), Nr. 0068 uzraudzībā.

Monte Marenzo, 16/03/2021

**KONG S.p.A.**  
**Priekšsēdētājs**

Dr. Marco Bonajti



Lietuvių

## ES atitikties deklaracija

Ši atitikties deklaracija išduota tik gamintojo išimtinė atsakomybe:

**KONG S.p.A. – Via XXV Aprile, 4 – 23804 Monte Marenzo LC – Italia**

Asmeninės Apsaugos Priemonė (IAL)

Type

**8W0.020**

Commercial name

**SAFETY BELT**

deklaracijos objektas atitinka (ES) Reglamentą 2016/425 ir Europos Sąjungos derinimo teisės aktus:

EN 358:1999

Notifikuotoji įstaiga

n° 0123 - TÜV SÜD Product Service GmbH - Ridlerstraße 65, 80339 Munich, Germany

atliko ES tyrimą tipo (B modulis) ir išdavė ES tyrimo sertifikatą tipo:

P5 17 05 23385 210

AAP taikoma atitikties vertinimo pagal tipą procedūra, pagrįsta gamybos proceso kokybės užtikrinimu (D modulis), prižiūrint notifikuotajai įstaigai nr. 0068 MTIC InterCert S.r.l. (Via G. Leopardi 14, 20123 Milano (MI), Italy).

Monte Marenzo, 16/03/2021

**KONG S.p.A.**  
**Prezidentas**

Dr. Marco Bonajti



Malti

## Dikjarazzjoni ta' Konformità tal-UE

Id-Dikjarazzjoni ta' Konformità tinħareġ taħt ir-responsabbiltà unika tal-manifattur:

**KONG S.p.A. – Via XXV Aprile, 4 – 23804 Monte Marenzo LC – Italia**

It-Tagħmir ta' Protezzjoni Personali (TPP-PPE)

Type

**8W0.020**

Commercial name

**SAFETY BELT**

I-għan tad-dikjarazzjoni huwa f'konformità ma' Regolament (UE) 2016/425 u tal-istandards t'armonizzazzjoni tal-Unjoni Ewropea:

EN 358:1999

Il-korp notifikat

n° 0123 - TÜV SÜD Product Service GmbH - Ridlerstraße 65, 80339 Munich, Germany

wettaq l-eżami tal-UE tat-tip (modulu B) u ħareġ iċ-ċertifikat tal-eżami tal-UE tat-tip:

P5 17 05 23385 210

It-TPI huwa suġġett għall-proċedura ta' valutazzjoni għat-tip abbażi tal-garanzija ta' kwalità tal-proċess ta' produzzjoni (modulu D) taħt is-sorveljanza tal-korp notifikat nru.0068 MTIC InterCert S.r.l. (Via G. Leopardi 14, 20123 Milano (MI), Italy).

Monte Marenzo, 16/03/2021

**KONG S.p.A.**

**Iċ-Ċermin**

Dr. Marco Bonajti

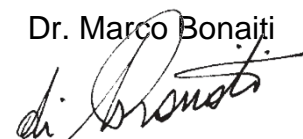

Polskie

## Deklaracji zgodności WE

Niniejsza Deklaracja Zgodności została wydana na wyłączną odpowiedzialność producenta:

**KONG S.p.A. – Via XXV Aprile, 4 – 23804 Monte Marenzo LC – Italia**

Środek Ochrony Indywidualnej (ŚOI)

Type

**8W0.020**

Commercial name

**SAFETY BELT**

przedmiot deklaracji jest zgodny z Rozporządzeniem (WE) 2016/425 i z normami zharmonizowanymi Unii Europejskiej:

EN 358:1999

Notyfikowany organ

n° 0123 - TÜV SÜD Product Service GmbH - Ridlerstraße 65, 80339 Munich, Germany

wykonał badanie typu WE (moduł B) i wydał świadectwo badania typu WE:

P5 17 05 23385 210

ŚOI jest przedmiotem procedury oceny zgodności z typem, opierającej się na zapewnieniu jakości procesu produkcyjnego (moduł D) pod nadzorem notyfikowanego organu nr 0068 MTIC InterCert S.r.l. (Via G. Leopardi 14, 20123 Milano (MI), Italy).

Monte Marenzo, 16/03/2021

**KONG S.p.A.**

**Prezes**

Dr. Marco Bonajti



Português

## Declaração de conformidade UE

A presente Declaração de Conformidade é emitida sob a exclusiva responsabilidade do fabricante:

**KONG S.p.A. – Via XXV Aprile, 4 – 23804 Monte Marenzo LC – Italia**

O Equipamento de Proteção Individual (EPI)

Type

**8W0.020**

Commercial name

**SAFETY BELT**

objeto da declaração está em conformidade com o Regulamento (UE) 2016/425 e com as normas de harmonização da União Europeia:

EN 358:1999

O organismo notificado

n° 0123 - TÜV SÜD Product Service GmbH - Ridlerstraße 65, 80339 Munich, Germany

efetuou o exame UE de tipo (Módulo B) e emitiu o certificado de exame UE de tipo:

P5 17 05 23385 210

O EPI está sujeito ao procedimento de avaliação de conformidade com o tipo baseado na garantia da qualidade do processo de produção (módulo D) sob vigilância do organismo notificado n0068 MTIC InterCert S.r.l. (Via G. Leopardi 14, 20123 Milano (MI), Italy).

Monte Marenzo, 16/03/2021

**KONG S.p.A.**  
**O Presidente**

Dr. Marco Bonaiti

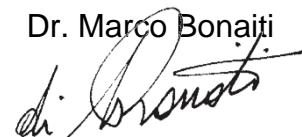

Română

## Declarație de conformitate UE

Prezenta declarație de conformitate este eliberată pe răspunderea exclusivă a producătorului:

**KONG S.p.A. – Via XXV Aprile, 4 – 23804 Monte Marenzo LC – Italia**

Echipamentul individual de protecție (EIP)

Type

**8W0.020**

Commercial name

**SAFETY BELT**

obiectul declarației, este conform cu Regulamentul (UE) 2016/425 și legislația armonizată a Uniunii Europene:

EN 358:1999

Organismul notificat

n° 0123 - TÜV SÜD Product Service GmbH - Ridlerstraße 65, 80339 Munich, Germany

a efectuat examinarea UE de tip (modulul B) și a eliberat certificatul de examinare UE de tip:

P5 17 05 23385 210

EIP face obiectul procedurii de evaluare a conformității de tip bazată pe asigurarea calității procesului de producție (modulul D) sub supravegherea organismului notificat nr. 0068 MTIC InterCert S.r.l. (Via G. Leopardi 14, 20123 Milano (MI), Italy).

Monte Marenzo, 16/03/2021

**KONG S.p.A.**  
**Președinte**

Dr. Marco Bonajti





Slovenský

## EÚ vyhlásenie o zhode

Toto vyhlásenie o zhode sa vystavuje na výhradnú zodpovednosť výrobcu:

**KONG S.p.A. – Via XXV Aprile, 4 – 23804 Monte Marenzo LC – Italia**

Osobný ochranný pracovný prostriedok (OOPP)

Type

**8W0.020**

Commercial name

**SAFETY BELT**

ktorý je predmetom vyhlásenia, je v súlade s Nariadením Európskeho parlamentu a Rady (EÚ) 2016/425 a harmonizovanými normami Európskej únie:

EN 358:1999

Notifikovaný subjekt

n° 0123 - TÜV SÜD Product Service GmbH - Ridlerstraße 65, 80339 Munich, Germany

vykonal typové skúšky EÚ (formulár B) a vystavil osvedčenie o typovej skúške EÚ:

P5 17 05 23385 210

OOPP je predmetom postupu posudzovania typovej zhody, založenej na záruke kvality výrobného postupu (formulár D) pod dohľadom notifikovaného subjektu č. 0426 Italcert (Viale Sarca 336, 20126 Milano (MI), Italy).

Monte Marenzo, 16/03/2021

**KONG S.p.A.**  
**Prezident**

Dr. Marco Bonajti



Slovenščina

## EU - Izjava o skladnosti

Za izdano Izjavo o skladnosti je odgovoren izključno proizvajalec:

**KONG S.p.A. – Via XXV Aprile, 4 – 23804 Monte Marenzo LC – Italia**

Osebna zaščitna oprema (OZO)

Type

**8W0.020**

Commercial name

**SAFETY BELT**

ki je predmet izjave, je skladna z Uredbo (EU) 2016/425 in s harmoniziranimi standardi Evropske unije:

EN 358:1999

Priglašeni organ

n° 0123 - TÜV SÜD Product Service GmbH - Ridlerstraße 65, 80339 Munich, Germany

je opravil preizkus tipa EU (obrazec B) in je izdal naslednji certifikat testiranja:

P5 17 05 23385 210

OZO je predmet postopka ocene skladnosti na podlagi garancije kakovosti proizvodnega postopka (obrazec D) pod nadzorom priglašene organa št. 0068 MTIC InterCert S.r.l. (Via G. Leopardi 14, 20123 Milano (MI), Italy).

Monte Marenzo, 16/03/2021

**KONG S.p.A.**  
**Direktor**

Dr. Marco Bonajti

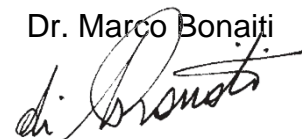

Svenska

## EU-försäkran om överensstämmelse

Denna försäkran om överensstämmelse utfärdas på tillverkarens eget ansvar:

**KONG S.p.A. – Via XXV Aprile, 4 – 23804 Monte Marenzo LC – Italia**

Den personliga skyddsutrustningen (PPE)

Type

**8W0.020**

Commercial name

**SAFETY BELT**

föremålet för försäkran, överensstämmer med förordning (EU) 2016/425 och EU:s harmoniseringsstandarder:

EN 358:1999

Det anmälda organet

n° 0123 - TÜV SÜD Product Service GmbH - Ridlerstraße 65, 80339 Munich, Germany

har utfört EU-typkontrollen (modul B) och har utfärdat intyget om EU-typkontroll:

P5 17 05 23385 210

PPE är föremål för förfarandet för bedömning av överensstämmelse med typ baserat på kvalitetssäkringen av produktionsprocessen (modul D) under övervakning av det anmälda organet nr. 0068 MTIC InterCert S.r.l. (Via G. Leopardi 14, 20123 Milano (MI), Italy).

Monte Marenzo, 16/03/2021

**KONG S.p.A.**  
**Verkställande direktör**

Dr. Marco Bonajti

